

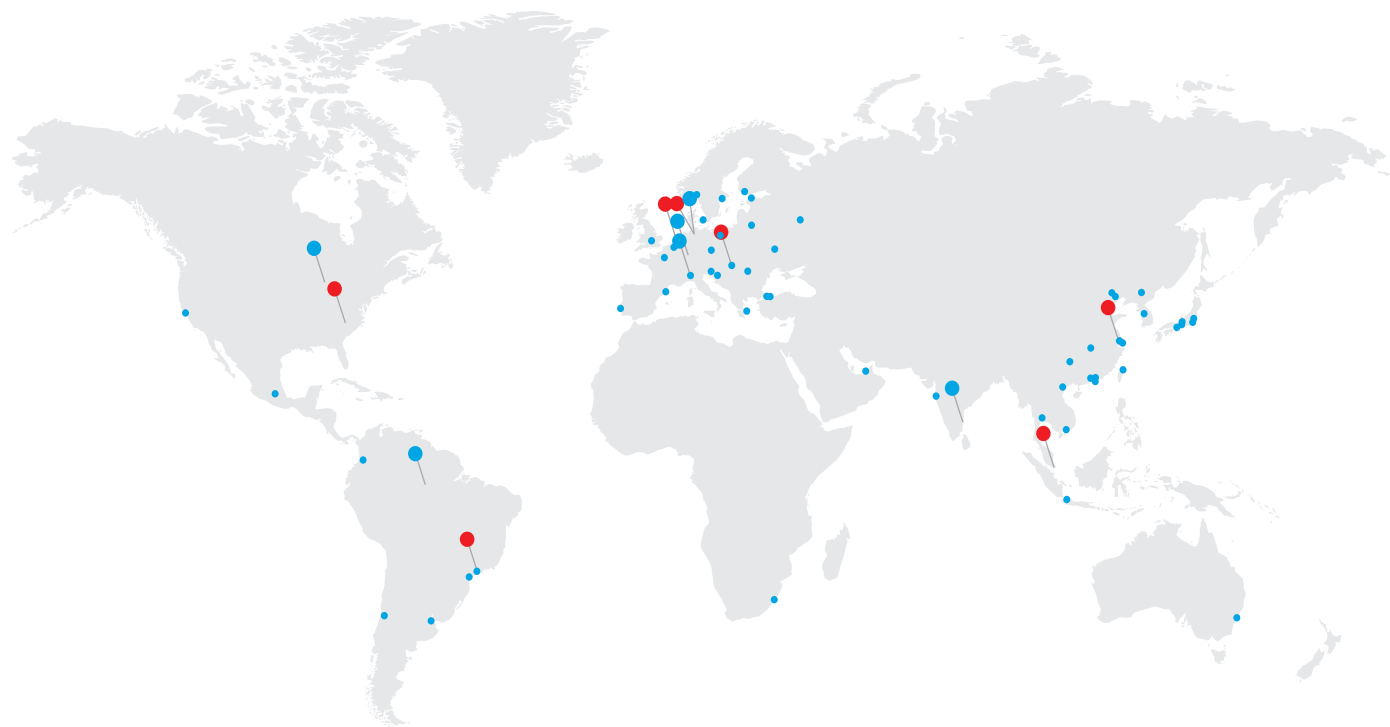

ADHESIVE SOLUTIONS FOR TVS AND MONITORS

电视行业胶带解决方案

德莎全球



德莎是全球领先的胶带解决方案制造商之一，总部位于德国，拥有超过125年的涂胶技术和新产品开发的经验，在全球拥有超过51个子公司和8个生产基地。为超过一百个国家提供汽车、电子、造纸印刷、建筑、家电和新能源等工业领域的产品和系统解决方案。公司全球共有500名研发人员，每年平均创造约100项新的专利技术。

德莎胶带1995年进入中国大陆，1999年在上海设立了独资公司。在过去的二十多年间，德莎分别在北京、天津、长春、广州、深圳、苏州、重庆、武汉、青岛设立了办事处，并在香港和台湾设有分公司。为了更好地服务本土客户，2005年德莎在苏州设立了工厂及研发中心，专门为中国市场提供最有效的技术支持和产品研发。

与德莎成为伙伴，您将从中受益：

- 全系列种类齐全的胶带产品
- 新型自粘系统与创新技术
- 定制化胶带应用解决方案
- 全球化的支持与合作
- 对您工艺流程的深入了解

电视行业胶带解决方案

在过去的十年中，电视和显示器从纯粹的娱乐和工作对象已经被越来越多地用作复杂的多媒体工具，为用户提供多种服务。为了满足这些多媒体工具的精密设计需求而不损害其使用寿命或质量，我们针对电视和显示器上的不同应用提供定制化的胶带解决方案。

我们在电子设备应用方面的专业知识使我们能够以专业的方式为您提供支持，帮助您选择最佳胶带解决方案。以下应用列举了我们专门适用于激光电视，无框电视和标准电视的胶带解决方案。

标准电视



铭牌与装饰件固定

- 将使用双面胶带将铭牌或装饰条固定到机体上。

推荐产品

- tesa® 68626
- tesa® 4965
- tesa® 62505

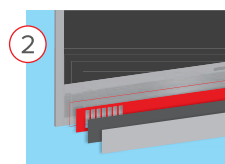

喇叭网固定

- 使用双面胶粘接网布与格栅，以及粘接扬声器组件和电视框。

推荐产品

- tesa® 68626
- tesa® 51965

激光电视



DNP 屏的粘接

- 使用双面胶带将NDP屏稳固地粘接在蜂窝铝板上。

推荐产品

- tesa® 62948

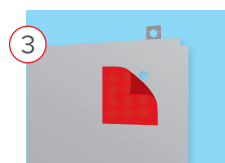

光学管理及遮蔽

- 使用光学管理胶带防止漏光、封装石墨片以防止灰尘污染、防止短路。

推荐产品

- tesa® 7100

无边框电视

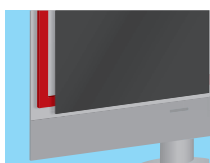

玻璃面板粘接

- 使用双面胶带粘贴玻璃面板与塑料或金属边框。

推荐产品

- tesa® 70665

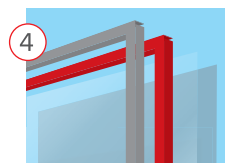

边框固定

- 使用双面胶带隐形粘接塑料或金属边框与液晶显示屏
- 可吸收不同材料和应力下的热膨胀公差。

推荐产品

- tesa® ACX^{plus} 7042
- tesa® 62932
- tesa® 4965

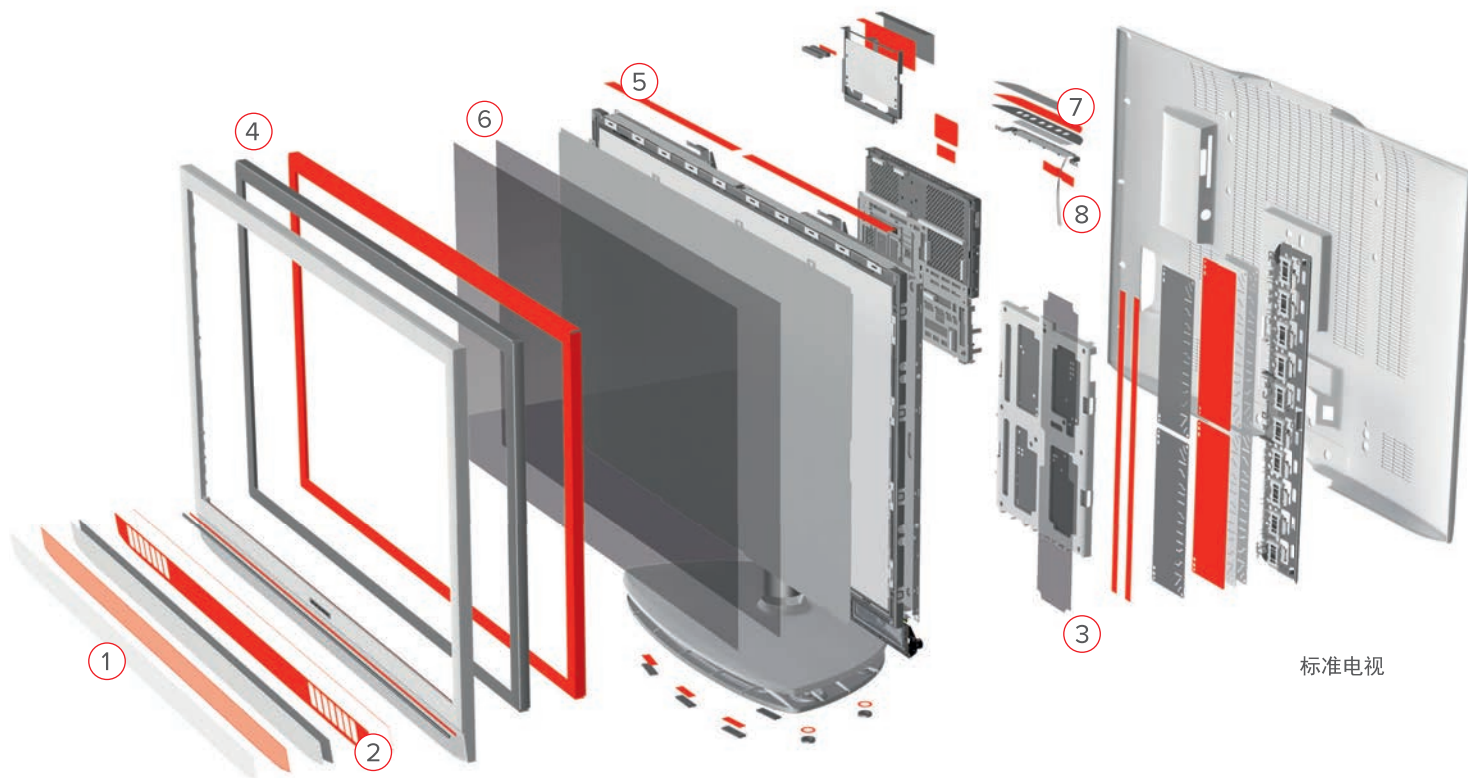

标准电视

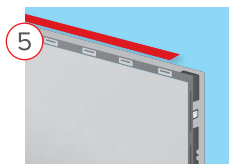

LED灯条的固定

- 使用双面胶带将LED灯条固定到灯槽或背光模组中。

推荐产品

- tesa® 68626
- tesa® 51965

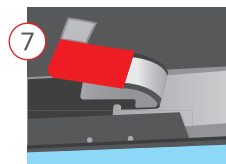

屏蔽和接地

- 高抗回弹性能
- xyz各方向同性电导率。

推荐产品

- tesa® 导电胶

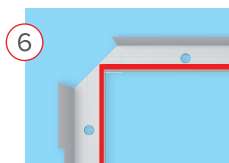

硅胶条/密封条的固定

- 使用胶带将硅胶条或密封条牢牢固定在电视边框上，起到缓冲、密封、防尘防潮等作用。

推荐产品

- tesa® 68646
- tesa® 51966
- tesa® 68669



线束固定

- 使用单面胶带将线束固定到电视背板上。

推荐产品

- tesa® 4298
- tesa® 4613

tesa®经过严格的质量检验程序生产出的产品，时时刻刻都在实际生产中验证着它的出色品质。这里所提供的所有技术信息和资料都是根据我们的经验和知识而尽力提供的。这些信息应被视为普通经验，不适合作为规格书使用。因此，德莎不对此提供任何明示或是暗示的保证，包括（但不局限于）对某一特殊应用场合的适用性或销售性的暗示保证。客户有责任自己决定我们的产品是否适用其应用方式和特殊的应用场合。如果有任何疑问，我们专业化的工程师很乐意为您提供建议、帮助和支持。

产品推荐与技术参数

产品	厚度 [μm]	颜色	胶粘剂	粘接至不锈钢 14天后 [N/cm]	粘接至ABS板 14天后 [N/cm]	粘接至铝板 14天后 [N/cm]	粘接至玻璃板 14天后 [N/cm]	抗张强度 [N/cm]	耐温性 [°C]
tesa® 丙烯酸泡棉胶带—专为结构粘接而设计									
tesa® ACX ^{plus} 7042	500	灰/白	丙烯酸	23	22	23	21	N/A	120
tesa® 高性能PE泡棉胶带—加强型结构胶									
tesa® 62505	500	黑/白	改性丙烯酸	9.5	9.5	9.5	N/A	5	80
tesa® 62932	500	黑/白	改性丙烯酸	17	17	17	N/A	8	80
tesa® 62948	400	黑	改性丙烯酸	13.1	9	10.8	10.1	27	N/A
tesa® 高性能PET胶带—提供各种粘接强度和厚度									
tesa® 51965	205	黑	改性丙烯酸	14	11.9	12.6	N/A	20	100
tesa® 51966	200	透明	丙烯酸	11	11.5	10	N/A	20	80
tesa® 4965	205	透明	改性丙烯酸	11.8	12	10.6	N/A	20	100
tesa® 7100	100	黑	改性丙烯酸	9.5	7.9	8.5	9	60	100
tesa® 无纺布胶带—具有出色的耐温耐候性、服帖性好、易于操作									
tesa® 68626	140	半透明	改性丙烯酸	14	14	N/A	N/A	N/A	80
tesa® 68646	140	半透明	改性丙烯酸	12.1	11.2	N/A	10.4	N/A	80
tesa® 超软聚氨酯PU密封条, 自带胶面									
tesa® 68669	1020	黑	改性丙烯酸	6.6	6.1	N/A	6	N/A	N/A
tesa® TPP 系列—MOPP 基材, 极佳的抗张强度, 移除无残胶									
tesa® 4298	116	白/蓝	天然橡胶	N/A	N/A	N/A	N/A	285	N/A
tesa® 单面布基胶带									
tesa® 4613	180	黑/银	天然橡胶	4.3	N/A	N/A	N/A	30	N/A
tesa® 易拉胶—专为重工或维修而设计的结构胶									
tesa® 70665	650	黑	特殊	22	N/A	N/A	19	N/A	60



德莎的管理体系经过认证符合ISO 9001, ISO/TS 16949, 和ISO 14001标准。